

evOLUTION®

S355
CPSL

S355
CPS

S380
CPS

Návod na použitie

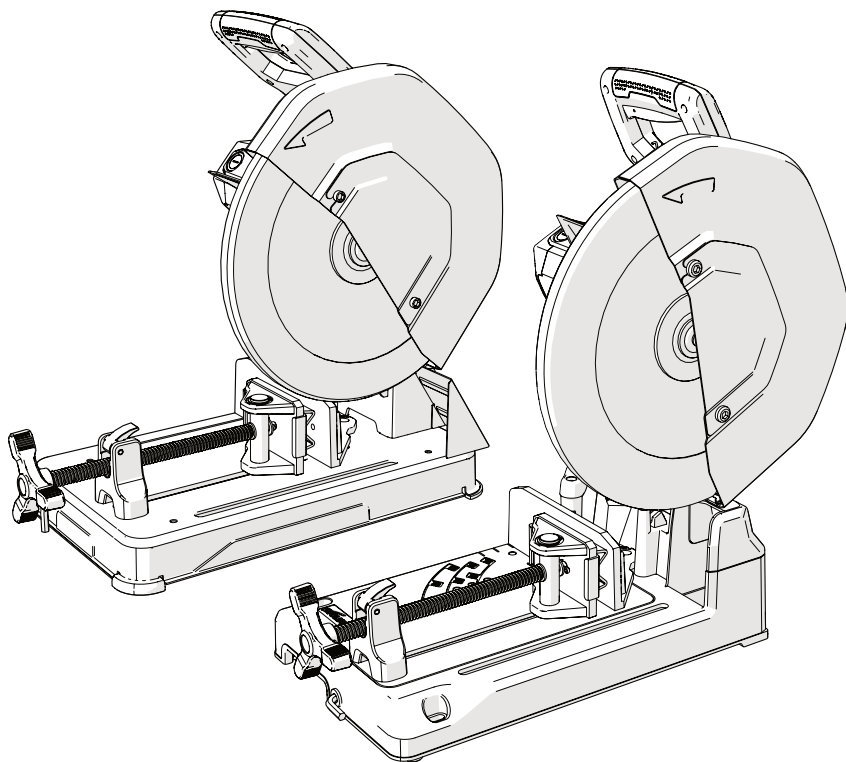

(1.2) ÚVOD**Dôležité informácie:**

Prečítajte si pozorne a úplne tieto prevádzkové a bezpečnostné pokyny.

Ak si nie ste istí čímkoľvek v súvislosti s používaním tohto zariadenia, pre vlastnú bezpečnosť kontaktujte prosím príslušnú Technickú podporu.

(1.3) KONTAKT

Web: www.evolutiontools.sk SK: allmedia@allmedia.sk

(1.4) ZÁRUKA

Blahoželáme vám k zakúpeniu produktu Evolution Power Tools.

Zákazník je povinný doručiť do servisu stroj/zariadenie s kotúčom, ktorý bol použitý v momente poruchy stroja /zariadenia.

V opačnom prípade nemusí byť výrobcom /predajcom reklamácia uznaná. Evolution Power Tools počas 36-mesačnej záručnej doby (od dátumu kúpy zariadenia) opraví a vymení akékoľvek chybné časti zariadenia. Toto pravidlo neplatí, ak sa produkt nepoužíval podľa inštrukcií v návode na použitie alebo bol náhodne poškodený alebo nesprávne používaný. Táto záruka sa nevzťahuje na zariadenie alebo komponenty, ktoré boli vymenené, zmenené alebo modifikované akýmkoľvek spôsobom, alebo boli používané za hranicami odporúčaných špecifikácií a kapacít. Elektrické komponenty zodpovedajú záručnej dobe konkrétneho výrobcu. Spoločnosť si vyhradzuje právo na opravu alebo výmenu častí zariadenia rovnakými alebo inými súčastami. Na rezný kotúč sa nevzťahuje záručná doba. Evolution Power Tools nenesie zodpovednosť za stratu alebo poškodenie vyplývajúce priamo alebo nepriamo z používania produktu alebo z akéhokoľvek iného dôvodu. Žiadny zástupca, zamestnanec alebo agent Evolution Power Tools produktov nie je autorizovaný na ústne posúdenie spôsobilosti zariadenia alebo na odstúpenie od predchádzajúcich podmienok predaja a ani sa nesmie ústne zaväzovať v mene spoločnosti Evolution Power Tools. Otázky o limitovanej záruke produktu smerujte priamo na vedenie spoločnosti alebo na uvedené číslo Helpline.

Úprimne Vám ďakujeme za výber produktu spoločnosti Evolution Power Tools.

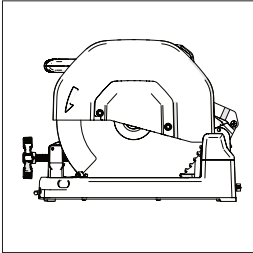

Obr. 1

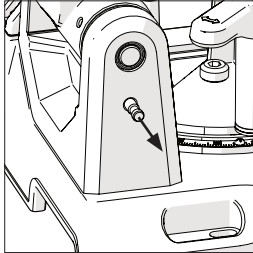

Obr. 2

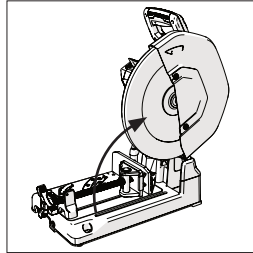

Obr. 3

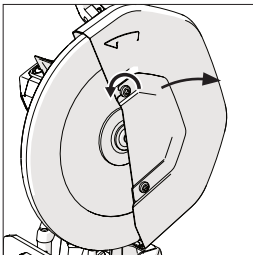

Obr. 4

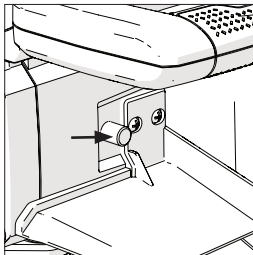

Obr. 5

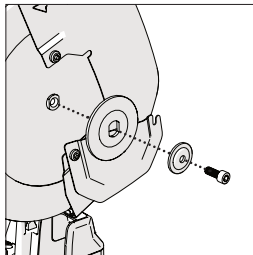

Obr. 6

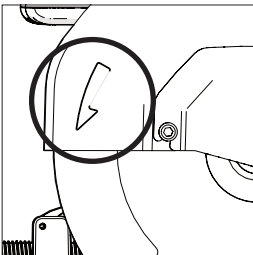

Obr. 7

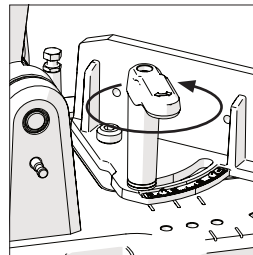

Obr. 8

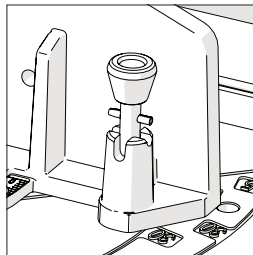

Obr. 9

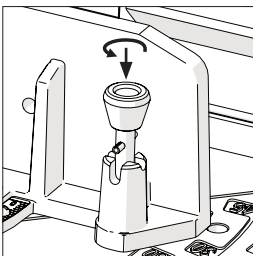

Obr. 10

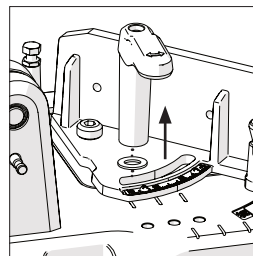

Obr. 11

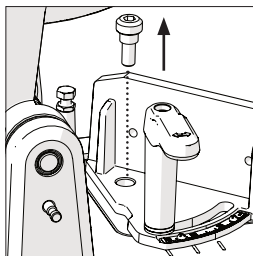

Obr. 12

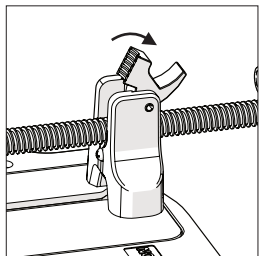

Obr. 13

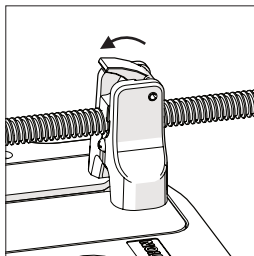

Obr. 14

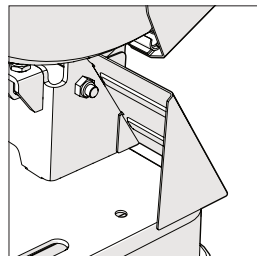

Obr. 15

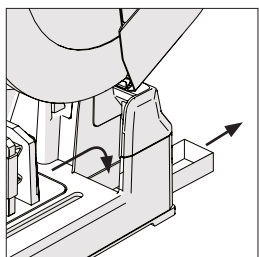

Obr. 16

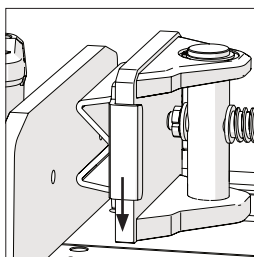

Obr. 17

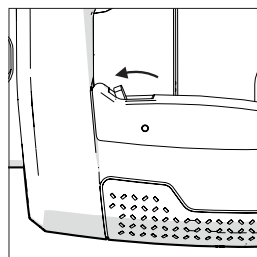

Obr. 18

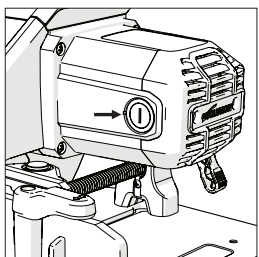

Obr. 19

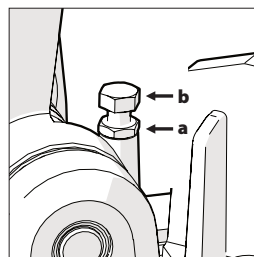

Obr. 20

ŠPECIFIKÁCIE	S355CPSL	
ZARIADENIE	METRIKA	GB/US systém
Motor (UK/EU) 220V-240V ~ 50Hz	-	
Motor (UK) 110V ~ 50Hz	-	
Motor (USA) 120V ~ 60Hz	15A	
Motor (AUS) 240V ~ 50Hz	-	
Rýchlosť (bez záťaže) @ 110V	-	-
Rýchlosť (bez záťaže) @ 120V	1450 min ⁻¹	1450 rpm
Rýchlosť (bez záťaže) @ 220-240V	-	-
Hmotnosť (s kotúčom)	23.1 kg	51 lbs
Napájací kábel	3 m	10 stôp
KAPACITA REZANIA		
Stredne hrubá oceľ (max. hrúbka)	6mm	1/4"
Plát z nehrdzav. ocele (max. hrúbka)	5mm \diamond	13/64" \diamond
Profil štvorec - pri 90°	120 x 120mm	4-3/4 x 4-3/4"
Profil štvorec - pri 45°	89 x 89mm	3-1/2" x 3-1/2"
Profil obdĺžnik - pri 90°	95 x 180mm	3-3/4 x 7-1/8"
Profil obdĺžnik - pri 45°	78 x 95mm	3-1/8" x 4-3/8"
Profil trubka - pri 90°	\varnothing 130mm	\varnothing 5-1/8"
Profil trubka - pri 45°	\varnothing 105mm	\varnothing 4-1/8"
Minimálna dĺžka výrezu	8mm	5/16"
KOTUČ		
Priemer	355mm	14"
Vnútorný priemer	25.4mm	1"
Hrúbka rezu	3.2mm	0-1/8"
Počet zubov (kotúč na oceľ)	66	
ÚDAJE O EMISII HLUKU*		
Hladina akustického tlaku L _{WA}	120V: 94,9 dB(A)	
Hladina akustického tlaku L _{WA}	120V: 107,9 dB(A)	
MODELÝ		
Spojené kráľovstvo	-	
Spojené štáty americké	(120V) 083-0010	
Európa	-	
Austrália	-	

\diamond Musí byť namontovaný kotúč z nehrdzavejúcej ocele.

VAROVANIE: Z dôvodu príkonu tohto produktu pri uvedení do prevádzky môže dôjsť k poklesu napätia, čo môže ovplyvniť ďalšie zariadenie (napr. stmievanie svetiel). Preto z technických dôvodov upozorňujeme, ak je sieťová impedancia Z_{max} < 0,069 Ω , tieto poruchy sa neočakávajú. Ak potrebujete ďalšie vysvetlenie, môžete sa obrátiť na miestneho dodávateľa energie.

ŠPECIFIKÁCIE	S355CPS		S380CPS *	
	METRIKA	GB/US	METRIKA	GB/US
Motor (UK/EU) 220V-240V ~ 50Hz	2200 W		-	
Motor (UK) 110V ~ 50Hz	1600 W		-	
Motor (USA) 120V ~ 60Hz	-		15 A	
Motor (AUS) 240V ~ 50Hz	2200 W		-	
Rýchlosť (bez záťaže) @ 110V	1550 min ⁻¹	1550 rpm	-	-
Rýchlosť (bez záťaže) @ 120V	-	-	1450 min ⁻¹	1450 rpm
Rýchlosť (bez záťaže) @ 220-240V	1550 min ⁻¹	1550 rpm	-	-
Hmotnosť (s kotúčom)	23 kg	53 lbs	23 kg	53 lbs
Napájací kábel	3 m	10 stôp	3 m	10 stôp
KAPACITA REZANIA				
Stredne hrubá oceľ (max. hrúbka)	6 mm	1/4 "	6 mm	1/2 "
Plát z nehrdzav. ocele (max. hrúbka)	5 mm ϕ	13/64 " ϕ	5 mm ϕ	13/64 " ϕ
Štvorcová trubica pri 90°	120 x 120mm	4-3/4" x 4-3/4"	120 x 120mm	4-3/4" x 4-3/4"
Štvorcová trubica pri 45°	89 x 89mm	3-1/2" x 3-1/2"	89 x 89mm	3-1/2" x 3-1/2"
Obdĺžniková trubica pri 90°	95 x 180mm	3-3/4" x 7-1/8"	95 x 180mm	3-3/4" x 7-1/8"
Obdĺžniková trubica pri 45°	78 x 110mm	3-1/8" x 4-3/8"	78 x 110mm	3-1/8" x 4-3/8"
Okrúhla trubica pri 90°	ϕ 130mm	ϕ 5-1/8"	ϕ 130mm	ϕ 5-1/8"
Okrúhla trubica pri 45°	ϕ 105mm	ϕ 4-1/8"	ϕ 105mm	ϕ 4-1/8"
Minimálna dĺžka výrezu	8 mm	5/16 "	8 mm	5/16 "
KOTÚČ				
Priemer	355 mm	14 "	355 mm	14 "
Vnútorň priemer	25.4 mm	1 "	25.4 mm	1 "
Zásek	2.4 mm	.094"	2.4 mm	.094"
Počet zubov (kotúč na oceľ)	66		66	
Počet zubov (kotúč na nerez) (Dodávané iba na AUS modeloch)	90		N/A	
ÚDAJE O EMISII HLUKU				
Hladina akustického tlaku L _{PA}	110V: 94,9 dB(A) / 220-240V: 94,8 dB(A)		120V: 94,9 dB(A)	
Hladina akustického tlaku L _{WA}	110V: 107,9 dB(A) / 220-240V: 107,8 dB(A)		120V: 107,9 dB(A)	
MODEL				
Spojené kráľovstvo	(230V) 084-0001, (110v) 084-0002		-	
Spojené štáty americké	-		(120V) 084-0004	
Európa	(230V) 084-0003		-	
Austrália	(230V) 084-0006		-	

◇ Musí byť namontovaný kotúč z nehrdzavejúcej ocele.

* Dodáva sa so 14 "(355 mm) kotúčom. Možnosť namontovať 15 "(380 mm) rezací kotúč z ocele.

VAROVANIE: Z dôvodu príkonu tohto produktu pri uvedení do prevádzky môže dôjsť k poklesu napätia, čo môže ovplyvniť ďalšie zariadenie (napr. stmievanie svetiel). Preto z technických dôvodov upozorňujeme, ak je sieťová impedancia $Z_{max} < 0,069\Omega$, tieto poruchy sa neočakávajú. Ak potrebujete ďalšie vysvetlenie, môžete sa obrátiť na miestneho dodávateľa energie.

POLARIZÁCIA ZÁSTRČKY

VYSTRAHA (LEN USA): Z dôvodu zníženia rizika úrazu elektrickým prúdom má toto zariadenie polarizovanú zástrčku (jeden kotúč je širší ako druhý) - zapojenie do polarizovanej zásuvky je možné iba jedným spôsobom. Ak zástrčka nezapadne do zásuvky, otočte ju. Ak sa vám to znova nepodarí, kontaktujte kvalifikovaného elektrikára a nainštalujte správne zásuvku. Nemeňte zástrčku žiadnym spôsobom.

(1.6) VIBRÁCIE

Poznámka: Meranie vibrácií bolo vykonané za štandardných podmienok v súlade s: EN 62841-1: 2015 & EN 62841-3-10:2015.

- Deklarované celkové hodnoty vibrácií a deklarované hodnoty hluku boli merané v súlade so štandardnou skúšobnou metódou a môžu sa použiť na porovnanie jedného nástroja s druhým;
- Deklarované celkové hodnoty vibrácií a deklarované hodnoty hluku sa môžu použiť aj na predbežné hodnotenie expozície.

UPOZORNENIE

- emisie vibrácií a hluku počas skutočného používania elektrického zariadenia sa môžu líšiť od deklarováných hodnôt v závislosti od spôsobu, akým sa nástroj používa alebo aký druh obrábaného produktu sa spracúva;
- potreba identifikácie opatrení na ochranu obsluhy, ktorá je založená na odhade expozície v skutočných podmienkach používania (zohľadňujúc všetky časti prevádzkového cyklu, ako sú časy, keď je produkt vypnutý a keď je mimo času spúšťania nečinný).

(1.7) VAROVANIE: Pri používaní tohto produktu môže byť obsluha vystavená vysokým úrovňam vibrácií prenášaných na ruky a paže. Je možné, že sa u operátora vyvinie „ochorenie bielych prstov“ (Raynaudov syndróm). Tento stav môže znížiť citlivosť ruky na teplotu a tiež spôsobiť celkovú necitlivosť. Dlhodobí alebo pravidelní používatelia zariadenia by mali dôkladne sledovať stav svojich rúk a prstov. Ak sa prejaví ktorýkoľvek z príznakov, okamžite vyhľadajte lekársku pomoc.

- **Meranie a hodnotenie vystavenia osôb vibráciám prenášaných na osoby na pracovisku je uvedené v: BS EN ISO 5349-1: 2001 a BS EN ISO 5349-2: 2002.**
- **Mnoho skutočných hladín vibrácií môže počas prevádzky ovplyvniť veľa faktorov, napr. stav a orientácia pracovných plôch a typ a stav použitého stroja. Pred každým použitím by sa tieto faktory mali posúdiť a podľa možnosti prijať vhodné pracovné postupy.**

(1.8) ZNAČKY & SYMBOLY

UPOZORNENIE: Nepoužívajte toto zariadenie, ak chýbajú alebo sú poškodené výstražné štítky alebo štítky s pokynmi. Ak potrebujete náhradné štítky, obráťte sa na spoločnosť Evolution.

Poznámka: V návode alebo na výrobku sa môžu zobraziť všetky alebo niektoré z nasledujúcich symbolov.

Symbol	Popis
V	Volt
A	Ampér
Hz	Hertz
Min ⁻¹ / RPM	Rýchlosť
~	Striedavý prúd
n ₀	Rýchlosť bez zataženia
	Noste ochranné okuliare
	Chráňte si sluch
	Noste ochranu proti prachu
	Prečítajte si inštrukcie
	Ochrana dvojitou izoláciou
	CE Certifikácia
 c ETL us Intertek 5012207	ETL Intertek Certifikácia
	Odpad - elektrické a elektronické zariadenia
	Upozornenie
	(RCM) Značka zhody s predpismi pre elektrické a elektronické zariadenia. Austrália / Nový Zéland

(1.10) URČENÉ POUŽÍVANIE TOHTO PRODUKTU

UPOZORNENIE: Tento produkt bol navrhnutý na použitie iba so špeciálnymi kotúčmi Evolution. Používajte iba príslušenstvo určené na použitie s týmto produktom a / alebo príslušenstvo odporúčané konkrétne spoločnosťou Evolution Power Tools Ltd.

Ak je zariadenie vybavené príslušným kotúčom, môže sa použiť na rezanie:

Mäkkej ocele
Tenkej ocele
Nehrdzavejúcej ocele
Hliníka
Dreva
Muriva

Poznámka: Rezanie pozinkovanej ocele môže znížiť životnosť kotúča.

(1.11) ZAKÁZANÉ POUŽITIE PRODUKTU

UPOZORNENIE Tento výrobok je ručne ovládaná rezacia píla a smie sa používať iba na tento účel. Nesmie sa nijakým spôsobom upravovať ani používať na napájanie iného zariadenia alebo na pohon iného príslušenstva, ako je uvedené v tomto návode na použitie.

(1.12) UPOZORNENIE: Tento produkt nie je určený na používanie osobami (vrátane detí) so zníženou fyzickou kapacitou alebo mentálnymi schopnosťami alebo nedostatkom skúseností a znalostí, pokiaľ osoba zodpovedná za ich bezpečnosť a ktorá je spôsobilá na bezpečné používanie produktu, neposkytuje patričný dohľad alebo pokyny týkajúce sa bezpečného používania zariadenia. Deti by mali byť pod dozom, aby sa zaistilo, že nemajú prístup k tomuto produktu a nemajú dovolené sa s ním hrať.

(1.14) ELEKTRICKÁ BEZPEČNOSŤ

Tento produkt je vybavený správnu uzemnenou zástrčkou a sieťovým prívodom pre určený trh. Ak je napájací kábel poškodený, musí sa vymeniť za špeciálny kábel alebo zostavu dostupnú od výrobcov alebo ich servisných zástupcov.

(1.15) POUŽITIE V EXTERIÉRI

UPOZORNENIE: Ak sa má tento produkt používať vonku, nemal by byť z dôvodu vašej ochrany vystavený dažďu ani vlhkému prostrediu. Neumiestňujte ho na vlhké povrchy. Ak je k dispozícii, použite čistý a suchý pracovný stôl. Na zvýšenie ochrany použite zariadenie na zvyškový prúd (R.C.D.), ktoré preruší napájanie, ak zvodový prúd prekročí 30 mA po dobu 30 ms. Pred použitím vždy skontrolujte činnosť zariadenia na zvyškový prúd (R.C.D.).

Ak sa vyžaduje predlžovací kábel, musí byť vhodný na použitie vonku a musí byť takto označený. Pri používaní predlžovacieho kábla by ste mali postupovať podľa pokynov výrobcu.

(2.1) VŠEOBECNÉ POKYNY PRE BEZPEČNOSŤ ELEKTRICKÉHO NÁRADIA

Tieto všeobecné bezpečnostné pokyny pre elektrické produkty sú uvedené v EN 62841-1: 2015 a EN 62841-3-10: 2015.

UPOZORNENIE: Prečítajte si všetky bezpečnostné varovania a pokyny. Nedodržanie výstrah a pokynov môže mať za následok úraz elektrickým prúdom, požiar alebo vážne zranenie. Uschovajte všetky varovania a pokyny pre budúce použitie. Pojem „elektrické náradie“ vo výstrahách sa vzťahuje na váš elektrický produkt napájaný zo siete (s prívodným káblom) alebo akumulátorové náradie (bez napájacieho kábla).

(2.2) 1) Všeobecné varovania k bezpečnosti elektrického náradia [Bezpečnosť na pracovisku]

- a) Udržujte pracovný priestor čistý a dobre osvetlený. Neporiadok alebo tmavé oblasti spôsobujú nehody.
- b) Nepoužívajte elektrické náradie vo výbušnom prostredí, napríklad v prítomnosti horľavých kvapalín, plynov alebo prachu. Elektrické náradie vytvára iskry, ktoré môžu zapáliť prach alebo výpary.
- c) Počas práce s elektrickým náradím držte deti a ostatné prítomné osoby mimo dosahu. Rozptýlenie môže spôsobiť stratu kontroly.

(2.3) 2) Všeobecné varovania k bezpečnosti náradia [Elektrická bezpečnosť]

- a) Zástrčky musia zodpovedať zásuvke. Nikdy zástrčku žiadnym spôsobom neupravujte. Nepoužívajte žiadne adaptéry s uzemnenými produktami. Nemodifikované zástrčky a zodpovedajúce zásuvky znižujú riziko úrazu elektrickým prúdom.
- b) Zabráňte kontaktu osoby s uzemnenými povrchmi, ako sú rúry, radiátory, sporáky a chladničky. Ak je vaše telo uzemnené, existuje zvýšené riziko úrazu elektrickým prúdom.
- c) Produkt nevystavujte dažďu ani vlhku. Voda vstupujúca do produktu zvyšuje riziko úrazu elektrickým prúdom.
- d) Šnúru neťahajte. Kábel nikdy nepoužívajte na prenášanie, ťahanie alebo odpájanie el. náradia. Kábel udržiavajte mimo dosahu tepla, oleja, ostrých hrán alebo pohyblivých častí. Poškodené alebo zamotané káble zvyšujú riziko úrazu elektrickým prúdom.
- e) Pri používaní produktu vonku používajte predlžovací kábel vhodný na použitie vonku. Použitie kábla vhodného na vonkajšie použitie znižuje riziko úrazu.
- f) Ak je nevyhnutné používať zariadenie vo vlhkom prostredí, použite zdroj chránený prúdovým chráničom (RCD). Použitie RCD znižuje riziko úrazu elektrickým prúdom.

(2.4) 3) Všeobecné varovania o bezpečnosti produktu [osobná bezpečnosť].

- a) Pri obsluhu elektrického náradia **buďte ostražití, sústreďte sa na vykonávanú činnosť.** Nepoužívajte elektrické náradie, keď ste unavení

alebo ak ste pod vplyvom drog, alkoholu alebo liekov. Nepozornosť pri používaní náradia môže spôsobiť vážne zranenie osôb.

b) Používajte osobné ochranné prostriedky.

Vždy noste ochranu očí. Ochranné vybavenie, ako sú protiprachové masky, protišmyková bezpečnostná obuv, prilba alebo ochrana sluchu, ktoré sa používajú za vhodných podmienok, zníži riziko zranenia osôb.

c) Zabráňte neúmyselnému spusteniu. Pred pripojením k napájaciemu zdroju alebo akumulátoru, zdvihnutím alebo prenášaním náradia sa uistite, že je vypínač v polohe vypnutia. Prenášanie elektrického produktu s prstom na vypínači alebo napájanie elektrického náradia, ktoré je zapnuté, spôsobuje nehody.

d) Pred zapnutím elektrického náradia odstráňte všetky nastavovacie kľúče. Kľúč alebo nástroj pripojený k rotujúcej časti elektrického náradia môže spôsobiť zranenie osôb.

v) Neprečeňte sa. Vždy udržiavajte správnu polohu a rovnováhu. Umožní vám to lepšie ovládanie elektrického náradia v neočakávaných situáciách.

vi) Správne sa oblečte. Nenoste voľný odev alebo šperky. Vlasy, odev a rukavice udržiavajte mimo dosahu pohyblivých častí. Pohybujúce sa časti môžu zachytiť uvoľnené oblečenie, šperky alebo dlhé vlasy.

vii) Ak sú k dispozícii pripojné zariadenia na odsávanie a zachytávanie prachu, uistite sa, že sú pripojené a správne používané.

Použitie týchto zariadení môže znížiť nebezpečenstvo spojené s výskytom prachu.

viii) Nespoliehajte sa na svoje vedomosti a neignorujte zásady bezpečnosti používania nástrojov.

Neopatrné konanie môže spôsobiť vážne zranenie za zlomok sekundy.

(2.5) 4) Všeobecné varovania o bezpečnosti [Používanie a starostlivosť o elektrické náradie].

i) Elektrické náradie nestláčajte násilím. Používajte produkt správne. Správne zvolené elektrické náradie urobí prácu lepšie, bezpečnejšie a rýchlejšie a na účel, pre ktorý bolo navrhnuté.

ii) Nepoužívajte produkt, ak ho vypínač nezapne alebo nevypne. Akékoľvek elektrické náradie, ktoré nie je možné ovládať pomocou vypínača, je nebezpečné a musí sa opraviť.

c) Pred akýmkoľvek nastavením, výmenou príslušenstva alebo uložením náradia, odpojte ho od zdroja napájania a / alebo akumulátora. Takéto preventívne bezpečnostné opatrenia znižujú riziko náhodného spustenia elektrického náradia.

d) Nepoužívané elektrické náradie skladujte mimo dosahu detí a nedovoľte osobám, ktoré nie sú oboznámené s produktom alebo týmito pokynmi, aby s náradím pracovali. Elektrické náradie je v rukách nekvalifikovaných používateľov nebezpečné.

e) Údržba elektrického náradia. Skontrolujte, či pohyblivé časti sú správne zarovnané alebo pevne spojené, či nie sú

zlomené a či sú splnené ďalšie podmienky, ktoré môžu ovplyvniť činnosť elektrického náradia. Ak je náradie poškodené, nechajte ho pred použitím opraviť. Mnohé nehody sú spôsobené zle udržiavaným elektrickým náradím.

f) Rezné nástroje udržiavajte ostré a čisté.

Správne udržiavané rezné nástroje s ostrými reznými hranami sa menej pravdepodobne poškodia a ľahšie sa ovládajú.

g) Elektrické náradie, príslušenstvo, vrtáky nástrojov, atď. používajte v súlade s týmito pokynmi, berúc do úvahy pracovné podmienky a prácu, ktorá sa má vykonať.

Používanie elektrického náradia na iné účely, ako je určené, môže mať za následok nebezpečnú situáciu.

h) Rukoväte a uchopovacie povrchy udržiavajte suché, čisté a bez oleja a mastnoty. Klzké držadlá a úchopy neumožňujú bezpečnú manipuláciu a kontrolu nad náradím v neočakávaných situáciách.

(2.6) 5) Všeobecné varovania o bezpečnosti produktu [Servis]

a) Opravy elektrického náradia zverte kvalifikovanej osobe, ktorá používa iba originálne náhradné diely. Tým sa zabezpečí zachovanie bezpečnosti elektrického náradia.

(2.7) OCHRANA ZDRAVIA

UPOZORNENIE: Pri používaní tohto produktu sa môžu vytvárať prachové častice. V niektorých prípadoch môže byť tento prach v závislosti od materiálov, s ktorými pracujete, obzvlášť škodlivý. Ak máte podozrenie, že farba na povrchu materiálu, ktorý chcete rezať, obsahuje olovo, vyhľadajte odbornú pomoc. Olovené farby by mal odstraňovať iba odborník a sami by ste sa ich nemali pokúšať odstrániť.

Hneď ako sa prach dostane na povrch, môže dôjsť k požitiu olova prenesením rukou do úst. Vystavenie nízkym hladinám olova môže spôsobiť ireverzibilné poškodenie mozgu a nervového systému. Obzvlášť zraniteľné sú malé a nenarodené deti. Odporúča sa zväziť riziká spojené s materiálmi, s ktorými pracujete, a znížiť riziko vystavenia.

Pretože niektoré materiály môžu vytvárať prach, ktorý môže byť zdraviu škodlivý, odporúčame pri používaní tohto stroja používať schválenú masku na tvár s vymeniteľnými filtermi.

Vždy by ste mali:

- Pracovať v dobre vetraných priestoroch.
- Pracovať so schválenými bezpečnostnými zariadeniami, ako sú protiprachové masky špeciálne navrhnuté na filtrovanie mikroskopických častíc.

(2.8) UPOZORNENIE: Prevádzka akéhokoľvek elektrického náradia môže viesť k zasiahnutiu očí cudzími predmetmi, čo môže mať za následok vážne poškodenie očí. Pred začatím činnosti s týmto produktom

vždy nosite ochranné okuliare alebo bezpečnostné okuliare s bočným štítom alebo, ak je to potrebné, celotvárový štít.

(3.0) Bezpečnostné varovania zariadenia

i) Obsluha a okolostojaci by mali stáť mimo roviny rotujúceho kotúča. Ochranný kryt chráni obsluhu pred odletujúcimi odlomkami a náhodným kontaktom s kotúčom.

ii) Pre elektrické náradie používajte iba spevnené alebo diamantové rezacie kotúče.

Len preto, že k vášmu elektrickému náradiu je možné pripievať príslušenstvo, nezaručuje to bezpečnú prevádzku. Pri rezaní dreva, kovov a plastov používajte iba ostré s karbidovými čepelami Evolution alebo diamantové kotúče Evolution pri rezaní kameňa alebo muriva pomocou elektrického náradia.

POZNÁMKA: Termíny "zosilnené" alebo "diamantové" sa používajú podľa potreby v závislosti od účelu zariadenia.

c) Menovitá rýchlosť príslušenstva sa musí rovnať najmenej maximálnej rýchlosti vyznačenej na elektrickom náradi. Pri vyššej rýchlosti môže prísť k jeho odlomeniu.

d) Kotúče sa smú používať iba na odporúčané použitie. Napríklad: nepoužívajte poškodené kotúče. Rezné kotúče sú určené na rezanie materiálu. Nepoužívajte na brúsenie lebo bočné sily pôsobiace na tieto kotúče môžu spôsobiť ich poškodenie a Vaše zranenie.

v) Vždy používajte nepoškodené kotúče, ktoré majú správny priemer pre zvolený účel. Správna voľba v závislosti od účelu znižuje možnosť zlomenia kotúča.

vi) Vonkajší priemer a hrúbka vášho príslušenstva musia byť v rámci výkonu vášho elektrického náradia. Príslušenstvo s nesprávnou veľkosťou nie je možné primerane kontrolovať.

vii) Veľkosť vretien kotúča a prírub musí správne zodpovedať elektrickému zariadeniu. Kotúče a príruby s otvormi pre ostne, ktoré sa nezhodujú s montážnym hardvérom elektrického náradia, sa budú vzájomne vyvažovať, nadmerne vibrovať a môžu spôsobiť stratu kontroly nad zariadením.

viii) Nepoužívajte poškodené kotúče. Pred každým použitím skontrolujte kotúč, či neobsahuje triesky alebo praskliny. Ak zariadenie alebo kotúč spadne, skontrolujte, či nie je poškodené alebo namontujte nepoškodený kotúč. Po kontrole a inštalácii kotúča umiestnite okolostojacích ľudí mimo roviny rotujúceho kotúča a nechajte zariadenie bežať jednu minútu pri maximálnej rýchlosti bez zaťaženia. Poškodené kotúče sa za normálnych okolností počas tohto skúšobného času rozpadnú.

i) Používajte osobné ochranné prostriedky. V závislosti od aplikácie používajte ochranný štít, ochranné okuliare alebo ochrannú masku. Podľa potreby používajte protiprachovú masku, chrániče sluchu, rukavice a zásteru, ktorá je schopná zastaviť malé brúsne úlomky alebo úlomky obrobku. Ochrana očí

musí byť schopná zastaviť lietajúce zvyšky vznikajúce pri rôznych operáciách. Protiprachová maska alebo respirátor musia byť schopné filtrovať vznikajúce častice. Dlhodobé vystavenie hľuku s vysokou intenzitou môže spôsobiť stratu sluchu.

j) Udržujte okolostojace osoby v bezpečnej vzdialenosti od pracovného priestoru. Každý, kto vchádza do pracovného priestoru, musí nosiť osobné ochranné prostriedky. Úlomky obrobku alebo zlomeného kotúča môžu odletieť a spôsobiť zranenie mimo bezprostrednej oblasti použitia.

k) Kábel umiestnite mimo rotujúceho príslušenstva. Ak stratíte kontrolu, šnúra sa môže odrezať alebo zachytiť a vaša ruka alebo rameno môžu byť vtiahnuté do rotujúceho kotúča.

l) Pravidelne čistite vetracie otvory. Ventilátor motora môže vtáňovať prach do krytu a nadmerné hromadenie kovového prášku môže spôsobiť elektrické nebezpečenstvo.

m) Nepoužívajte zariadenie v blízkosti horľavých materiálov. Nepoužívajte elektrické náradie, ak je umiestnené na horľavom povrchu, ako je drevo. Iskry môžu tieto materiály vznietiť.

n) Nepoužívajte príslušenstvo, ktoré vyžaduje chladiace kvapaliny. Použitie vody alebo iných chladiacich kvapalín môže mať za následok úraz elektrickým prúdom alebo šok.

(3.1) Príčina a prevencia spätného nárazu používateľa:

Spätný náraz je náhla reakcia na zviazané alebo nesprávne zarovnané pílové listy, ktoré spôsobia, že sa píla nekontrolovane zdvihne nahor a von z obrobku smerom k obsluhu:

1. Ak je kotúč pritlačený alebo pevne upevnený pri pohybe nadol, kotúč sa zastaví a reakcia motora poháňa jednotku rýchlo späť smerom k obsluhu;

2. Ak sa kotúč pri rezaní skrúti alebo je nesprávne zarovnaný, zuby na zadnom okraji kotúča sa môžu zaseknúť do horného povrchu obrobku, čo spôsobí, že kotúč vystúpi zo štrbiny a posunie sa neočakávane späť k obsluhu.

(3.2) Spätný ráz a súvisiace výstrahy ptný ráz je náhla reakcia na stlačené alebo zaseknuté rotujúci kotúč. Zovretie alebo zachytenie spôsobí rýchle zablokovanie rotujúceho kotúča, takže jednotka bude tlačená smerom nahor k obsluhu. Napríklad, ak je rezný kotúč zaseknutý alebo stlačený obrobkom, hrana kotúča, ktorá vstupuje do bodu zovretia, sa môže zaseknúť do povrchu materiálu, čo spôsobí, že sa kotúč vyšplhá nahor alebo uvoľní. Rezné kotúče sa môžu za týchto podmienok zlomiť.

Spätný ráz je výsledkom nesprávneho použitia produktu a / alebo nesprávnych prevádzkových postupov alebo podmienok a dá sa mu zabrániť prijatím náležitých bezpečnostných opatrení, ako je uvedené nižšie.

- a) Zariadenie uchopte pevne a postavte sa tak, aby ste odolali silám spätného nárazu.** Obsluha môže ovládať sily spätného nárazu, ak sa prijímú vhodné opatrenia.
- b) Nestojte v priamke s rotujúcim kotúčom.** Ak dôjde k spätnému rázu, tento bude poháňať reznú jednotku smerom k obsluhu.
- c) Nepripevňujte pilový retaz, rezbársky kotúč, segmentový diamantový kotúč s obvodovou medzerou väčšou ako 10 mm alebo ozubený pilový kotúč.** Takéto kotúče spôsobujú častý spätný ráz a stratu kontroly.
- d) Neprepínajte kotúč ani naň nevyvíjajte nadmerný tlak.** Nepokúšajte sa robiť nadmernú hĺbku rezu. Predpätie kotúča zvyšuje zaťaženie a náchylnosť na krútenie alebo viaznutie kotúča pri rezaní a možnosť spätného nárazu alebo zlomenia kotúča.
- v) Keď kotúč z akéhokoľvek dôvodu viazne alebo keď prerušuje rez, vypnite zariadenie a počkajte, až kým sa kotúč úplne nezastaví.** Nikdy sa nepokúšajte vybrať kotúč z rezu, ak je v pohybe, inak môže dôjsť k spätnému rázu. Preskúmajte a podniknite nápravné kroky, aby ste odstránili príčinu tohto problému.
- vi) Neobnovujte rezanie v obrobku.** Nechajte kotúč dosiahnuť plnú rýchlosť a opatrne znova vstúpte do rezu. Ak sa zariadenie reštartuje v obrobku, kotúč sa môže drhnúť, šmykať nahor alebo vracáť sa.
- vii) Podoprite akýkoľvek veľký obrobok, aby ste minimalizovali riziko zastavenia kotúča a spätného rázu.** Veľké obrobky majú tendenciu klesať pod váhou vlastnej hmotnosti. Podpery musia byť umiestnené pod obrobkom v blízkosti línie rezu a blízko okraja obrobku na oboch stranách kotúča.

(3.3) **UPOZORNENIE:** Ak niektoré časti chýbajú, neobsluhujte zariadenie, kým nie sú vymenené. Nedodržanie tohto pravidla môže mať za následok vážne zranenie osôb.

DODATOČNÉ UPOZORNENIA

- Dbajte na to, aby boli ochranné kryty na mieste a funkčné.**
- Odstráňte nastavovacie kľúče a súčiastky.** Zvyčajne treba skontrolovať, či sa kľúče a súčiastky odstránili pred jeho zapnutím.
- Udržujte pracovný priestor čistý.** Neporiadok na pracovnej ploche spôsobuje nehody.
- Nepoužívajte v nebezpečnom prostredí.** Nepoužívajte zariadenie na vlhkých alebo mokrych miestach, ani ho nevystavujte dažďu. Pracovný priestor udržiajte dobre osvetlený.
- Uchovávajte mimo dosahu detí.** Všetky osoby by mali byť v bezpečnej vzdialenosti od pracovného priestoru.
- Dvere v dielni zabezpečte pred deťmi** pomocou visiacich zámkov, hlavných spínačov alebo odstránením štartovacích kľúčov.
- Nevyvíjajte na zariadenie prílišný tlak.** Zvládne prácu lepšie a bezpečnejšie pri pôvodnom tempe.

- Použite správny nástroj.** Nevykonávajte práce, pre ktoré nebolo zariadenie navrhnuté.
- Používajte správny predlžovací kábel.** Skontrolujte, či je predlžovací kábel v dobrom stave. Ak používate predlžovací kábel, nezabudnite použiť správny kábel s prúdom, ktorý potrebujete k prevádzke. Zle vybraný kábel spôsobí pokles sieťového napätia, čo má za následok stratu energie a prehriatie. V tabuľke na nasledujúcej strane je uvedená správna veľkosť, ktorá sa má použiť v závislosti od dĺžky kábla a menovitého prúdu štítku. Ak máte pochybnosti, použite ďalší nasledujúci. Čím menšie je meradlo, tým ťažší je kábel.
- Noste vhodný odev,** nenoste voľný odev, rukavice, kravaty, prstene, náramky alebo iné šperky, ktoré sa môžu zachytiť v pohyblivých častiach. Odporúča sa protišmyková obuv. Na dlhé vlasy noste ochrannú čiapku.
- Vždy používajte ochranné okuliare.** Ak je prostredie prašné, používajte tiež masku na tvár. Okuliare majú iba šošovky odolné proti nárazu, nie sú to ochranné okuliare.
- Bezpečnosť práce.** Ak je to vhodné, používajte svorky alebo zverák. Je to bezpečnejšie ako použitie rúk a uvoľní sa vám obidve ruky na prácu so zariadením.
- Neprečunujte sa.** Vždy dodržiavajte správnu polohu a rovnováhu.
- Náradie udržiavajte v dobrom stave.** Náradie udržiavajte ostré a čisté, aby ste dosiahli najlepšiu a najbezpečnejšiu výkon. Riadte sa pokynmi pre lubrikáciu a výmenu príslušenstva.
- Pred servisom odpojte zariadenie;** pri výmene príslušenstva, ako sú nože, vrtáky, frézy a podobne.
- Znížte riziko neúmyselného štartu.** Pred zapojením skontrolujte, či je spínač v polohe vypnuté.
- Používajte odporúčané príslušenstvo.** Odporúčané príslušenstvo nájdete v používateľskej príručke. Používanie nevhodného príslušenstva môže spôsobiť zranenie osôb.
- Nikdy nestojte na zariadení,** mohlo by dôjsť k vážnemu zraneniu, ak jenaklonené alebo ak je rezný nástroj neúmyselne v prevádzke.
- Skontrolujte poškodené časti.** Pred ďalším použitím by ste mali dôkladne skontrolovať ochranný kryt alebo inú poškodenú časť, aby ste zistili, či bude správne fungovať a vykonávať svoju zamýšľanú funkciu - skontrolovať vyrovnanie pohyblivých častí, upevnenie pohyblivých častí, poškodenie častí, montáž, a akékoľvek ďalšie podmieny, ktoré môžu ovplyvniť jeho fungovanie. Ochranný kryt alebo iná poškodená časť by sa mala riadne opraviť alebo vymeniť.
- Smer podávania.** Materiál posúvajte do pilového kotúča iba proti smeru otáčania kotúča alebo noža.
- Nikdy nenechávajte v behu bez dozoru.** Vypnite napájanie a počkajte až do úplného zastavenia.

(4.1) ZAČÍNAME ROZBALENIE PRODUKTU

Pozor: Toto balenie obsahuje ostré predmety. Pri vybalení buďte opatrní. Vyberte spolu s príslušenstvom. Starostlivo skontrolujte, či je zariadenie v dobrom stave, a skontrolujte všetky doplnky uvedené v tejto príručke. Skontrolujte tiež, či je všetko príslušenstvo kompletne. Ak sa zistí, že niektoré časti chýbajú, produkta jeho príslušenstvo by sa mali spolu vrátiť v pôvodnom obale maloobchodníkovi. Obal nevyhadzujte; uchovajte ho počas celej záručnej doby. Obal zlikvidujte environmentálne zodpovedným spôsobom. Ak je to možné, recyklujte ho. Nedovoľte deťom hrať sa s prázdnyimi plastovými taškami kvôli riziku zadusenía.

SÉRIOVÉ ČÍSLO / KÓD ŠARŽE

Sériové číslo nájdete na kryte motora. Pokyny na identifikáciu kódu šarže vám poskytne linka pomoci Evolution Power Tools alebo navštívte adresu: www.evolutiontools.sk

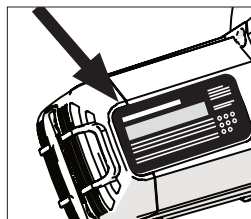

S355CPS / S355CPSL DODANÉ SÚČASTI

Popis	Množstvo
S355CPS alebo S355CPSL	1
Návod na použitie	1
14" (355mm) Tenšioceľový TCT Kotúč	1
Hexa Kľúč 8mm (Výmena kotúča)	1
V-Block	1

S380CPS

Popis	Množstvo
S380CPS	1
Návod na použitie	1
14" (355mm) Tenší oceľový TCT Kotúč	1
Hexa Kľúč 8mm (Výmena kotúča)	1
V-Block	1
100 mm prírubka kotúča (na namontovanie 15" kotúča)	1

(4.4) NÁHRADNÉ DIELY

Popis	Časť č.
14" (355mm) Multi-Materiálové rezanie TCT kotúč	(UK/EU) RAGEBLADE-355MULTI (USA) RAGE355BLADE
14" (355mm) Diamantový kotúč	(UK/EU) RAGEBLADE-355DIAMOND (USA) 14BLADEDM
14" (355mm) Rezanie tenšej ocele	(UK/EU) 66TBLADE (USA) 14BLADEST
14" (355mm) Rezanie nerezovej ocele	(UK/EU) 90TBLADE (USA) 14BLADESS
14" (355mm) Rezanie tenkej ocele	(UK/EU) EVO-BLADE355TS (USA) 14BLADETS
14" (355mm) Rezanie alumínia	(UK/EU) 80TBLADE14 (USA) 14BLADEAL
14" (355mm) Kotúča drevo	(USA) 14BLADEWD
15" (380mm) Rezanie mäkkej ocele	(USA) 15BLADEST

S355CPSL PREHĽAD ZARIADENIA

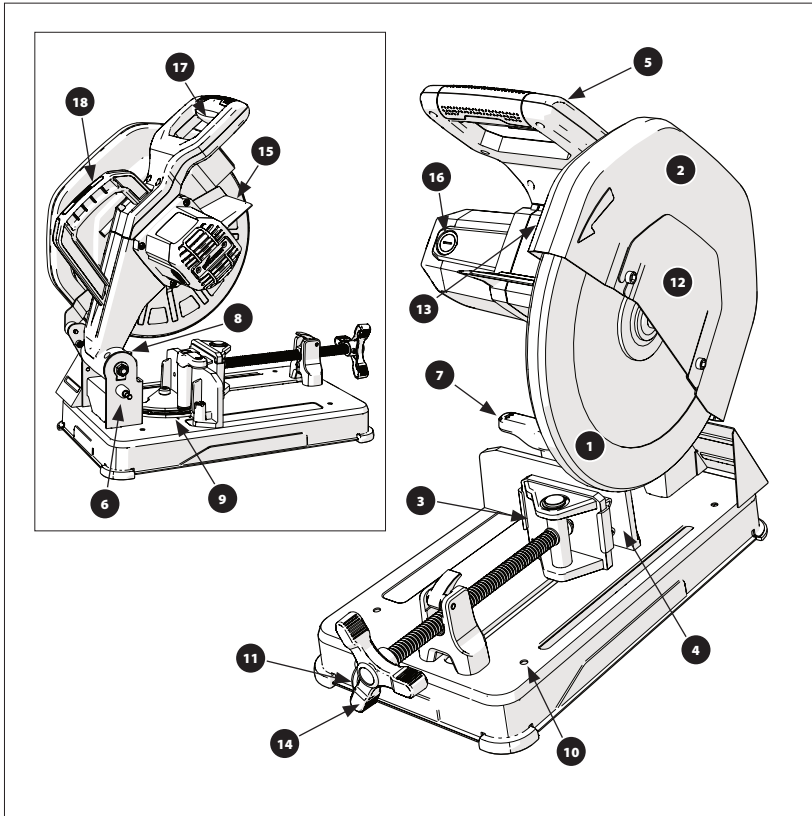

- | | |
|--------------------------------|----------------------|
| 1. SPODNÁ OCHRANA KOTÚČA | 16. UHLÍKY |
| 2. VRCHNÁ OCHRANA KOTÚČA | 17. TLAČIDLO ZAP/VYP |
| 3. PREDNÁ OTOČNÁ ČELUSŤ | 18. PRENOSNÁ RUKOVAŤ |
| 4. REPOZIČNÁ ZADNÁ ČELUSŤ | |
| 5. RUKOVAŤ | |
| 6. SKRUTKA NA UPEVNENIE HLAVY | |
| 7. UZAMKNUTIE ZADNEJ ČASTI | |
| 8. SKRUTKA NA UZAMKNUTIE LIŠTY | |
| 9. STUPNICA POKOSU | |
| 10. MONTÁŽNE OTVORY X4 | |
| 11. HEXA KLÚČ NA VÝMENU KOTÚČA | |
| 12. OCHRANA KOTÚČA | |
| 13. TLAČIDLO UZAMKNUTIA | |
| 14. OTÁČAVÁ RUKOVAŤ | |
| 15. KRYT | |

S355CPS / S380CPS PREHLAD ZARIADENIA

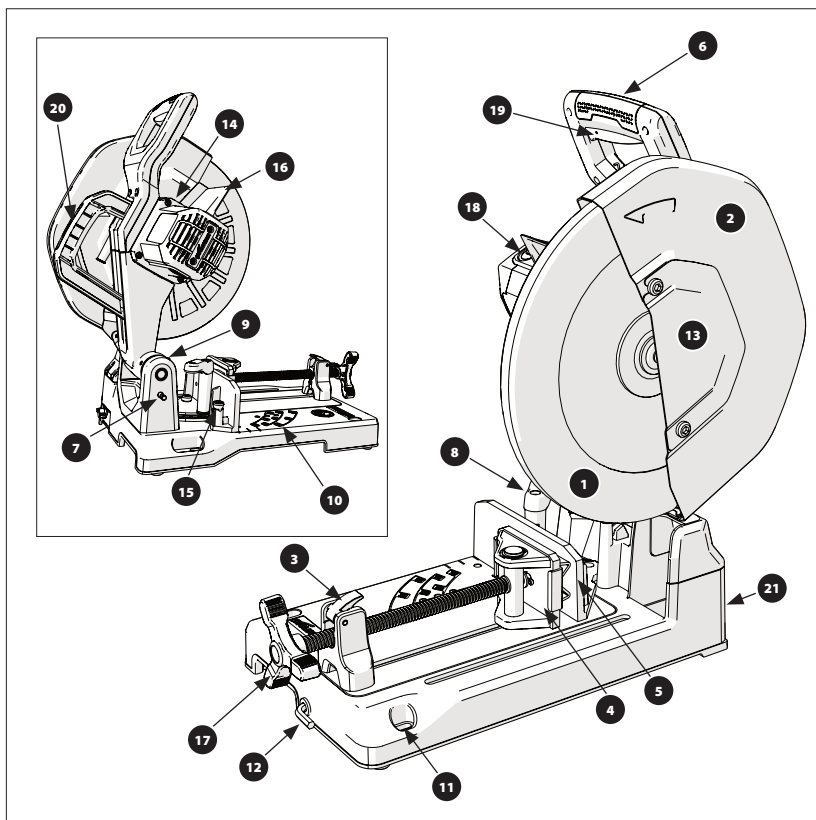

- | | |
|--------------------------------|-------------------------|
| 1. SPODNÁ OCHRANA KOTÚČA | 16. KRYT |
| 2. VRCHNÁ OCHRANA KOTÚČA | 17. OTÁČAVÁ RUKOVÄŤ |
| 3. RÝCHLE UVOĽNENIE | 18. UHLÍKY |
| 4. PREDNÁ OTOČNÁ ČELUŠŤ | 19. TLAČIDLO ZAP/VYP |
| 5. REPOZIČNÁ ZADNÁ ČELUŠŤ | 20. PRENOSNÁ RUKOVÄŤ |
| 6. RUKOVÄŤ | 21. ZACHYTÁVAČ ODREZKOV |
| 7. SKRUTKA NA UPEVNENIE HLAVY | |
| 8. UZAMKNUTIE ZADNEJ ČASTI | |
| 9. SKRUTKA NA UZAMKNUTIE LIŠTY | |
| 10. STUPNICA POKOSU | |
| 11. MONTÁŽNE OTVORY X4 | |
| 12. HEXA KLÚČ NA VÝMENU KOTÚČA | |
| 13. OCHRANA KOTÚČA | |
| 14. TLAČIDLO UZAMKNUTIA | |
| 15. SKRUTKA ZASTAVENIA LOKÁCIE | |

(5.5) MONTÁŽ & PRÍPRAVA

TRVALÁ MONTÁŽ ZARIADENIA

UPOZORNENIE: Nasledujúce postupy sa snažte vykonať iba pri zariadení odpojenom od elektrickej siete.

Podložky na všetkých týchto modeloch na rezanie majú montážne otvory (v rohoch), cez ktoré je možné umiestniť vhodné skrutky (nedodávané) na zaistenie zariadenia.

Poznámka: S355CPSL má štyri montážne otvory a S355CPS a S380CPS majú tri montážne otvory.

Umiestnite zariadenie s ohľadom na nasledujúce pokyny:

- Aby ste zabránili zraneniu v dôsledku odletujúcich úlomkov, umiestnite pílu tak, aby ostatní ľudia alebo okolostojaci nemohli stáť príliš blízko (alebo za ňou).
- Pílu umiestnite na pevný a rovný povrch, kde je dostatok miesta na manipuláciu a správne podopretie obrobku.
- Uistite sa, že pracovný stôl alebo iná nosná konštrukcia je pevná a stabilná a nekýve sa.
- Zaisťte, aby sa napájací kábel nemohol počas rezania zamotať do žiadnej časti stroja.
- Uistite sa, že napájací kábel je vedený tak, aby nepredstavoval nebezpečenstvo pre obsluhu ani pre okolostojace osoby (alebo iný typ) nebezpečenstva.

PREPRAVA PÍLY

Tieto zariadenia prepravujte iba s reznou hlavou v zaistenej polohe nadol (**Obr. 1**) a blokovacím kolíkom úplne zapadnutým do svojej pozície.

ODOMKNUTIE REZNEJ HLAVY

Poznámka: Odporúčame, aby obsluha počas tohto procesu držala pevne rukoväť, aby sa zabezpečil riadený prechod reznej hlavy do hornej polohy.

- Jemne zatlačte na rezáciu rukoväť.
- Vytiahnite poistný kolík. (**Obr. 2**) Umožnite reznej hlave, aby sa zdvihla do svojej hornej polohy (**Obr. 3**).

ODSTRÁNENIE ALEBO INŠTALÁCIA

KOTÚČA UPOZORNENIE: Používajte iba originálne čepele Evolution určené pre tento produkt - **viď strana 12**. Odporúča sa, aby obsluha pri manipulácii s kotúčom počas inštalácie alebo pri výmene kotúča stroja zväžila použitie ochranných rukavíc.

ODSTRÁNENIE KOTÚČA:

- Skontrolujte, či je rezacia hlava v hornej polohe.
- Pomocou dodávaného šesťhranného kľúča uvoľnite skrutku krytu predného trňa a otočte kryt pre jeho odstránenie (**Obr. 4**).
- Stlačte tlačidlo aretácie (označené) (**Obr. 5**) a pomocou dodaného šesťhranného kľúča odstráňte skrutku kotúča. Kotúč sa môže mierne otáčať, až kým aretačná zarážka nezapadne.
- Odstráňte aretačnú skrutku, podložku a vonkajšiu časť. (**Obr. 6**).
- Otvorte kryt kotúča a opatrne vyberte starý kotúč. Vnútorňú časť nechajte na svojom mieste.

INŠTALÁCIA KOTÚČA

- Nainštalujte nový kotúč tak, aby smerová šípka na kotúči zodpovedala smeru šípky na hornom kryte kotúča (**Obr. 7**).
- Chránič kotúča zatvorte a namontujte vonkajší diel a podložku kotúča.
- Čiastočne upevnite aretačnú skrutku, stlačte aretačné tlačidlo a úplne dotiahnite dodávaným šesťhranným kľúčom.

Po výmene kotúča vždy spustite stroj bez zataženia, aby ste zaistili správne usadenie kotúča.

PRISPOBOBENIE UHLA REZANIA POMOCOU REPOZIČNEJ ZADNEJ ČELUSTE

- Uvoľnite rukoväť páky. (**Obr. 8**) Rukoväť páky je západkového typu s pružinou. Potiahnite za páčku, aby ste mohli pokračovať v uvoľňovaní.

Po uvoľnení rukoväte páky (môže byť potrebné vykonať niekoľkokrát):

- Otočte do požadovaného uhla a dotiahnite páku.

S355CPS & S380CPS

Positívne zastavenie (pevné uhlové nastavenie) je zabezpečené pre uhol 45 ° zadnej čeluste.

DOSIAHNUTIE UHLA 45° :

- Skontrolujte, či je polohovacia svorka (**obr. 9**) v hornej (nezastavenej) polohe.
- Zadnú čelusť zveráka nastavte pomocou uhlovej stupnice približne na 45 °.
- Otočte polohovací čap (**Obr. 10**) asi o ¼. Tým sa uvoľní čap a umožní pružine v mechanizme tlačiť čap dole, čím sa zaistí čelusť zveráka na svojom mieste.

REPOZICIONOVANIE ZADNEJ ČELUSTE:

Pre zadnú čelusť sú k dispozícii tri (3) polohy s dvoma montážnymi otvormi v každej polohe. Zadná čelusť zveráka je najčastejšie pripravená k základni zariadenia v najzadnejšej polohe. To umožňuje rezanie aj najširších profilov.

- Úplne odstráňte rukoväť páky. (**Obr. 11**) Rukoväť páky je typ s pružinovým zaťažením. Potiahnite páčku tak, aby ste mohli pokračovať v uvoľňovaní.
- Úplne odstráňte zaisťovaciu skrutku, podložku a rozperu (**Obr. 12**), ktorá pripevňuje zadnú zverákovú čelusť k základni stroja.
- **IBA PRE S355CPS & S380CPS** Uistite sa, že polohovací kolík (**Obr. 9**) je v hornej (nezastavenej) polohe.
- Čelusť zveráka umiestnite do novej servisnej polohy.
- Namontujte späť páku rukoväte, poistnú skrutku, podložku a rozpierku.
- **IBA PRE S355CPS & S380CPS** - Otočte polohovaciu skrutku (**Obr. 10**) asi o ¼. Tým sa uvoľní čap a umožní pružine v mechanizme tlačiť čap nadol, čím sa zaistí čelusť zveráka na svojom mieste.

Poznámka: Keď je zverák utiahnutý, predná otočná čelusť sa automaticky zarovná so zadnou časťou zveráku. Otočná čelusť tiež umožňuje držať upevnené obročky nepravidelného tvaru vo zveráku.

PRISPÔSOBENIE PREDNEJ ČELUSTE (LEN PRE S355CPS & S380CPS)

Pre zvýšenie rýchlosti a pohodlia je operačný systém týchto modelov vybavený mechanizmom rýchleho uvoľnenia.

OVLÁDANIE MECHANIZMU RÝCHLEHO UVOĽNENIA

- Maticu (**Obr. 13**) nadvihnite a otočte dozadu. Posuňte prednú čelusť do požadovanej polohy.
- Maticu vráťte do normálnej prevádzkovej polohy. (**Obr. 14**). Utiahnite zverák.
- Pred vykonaním rezu skontrolujte bezpečnosť obročku.

ZBER ODREZKOV

S355CPSL

Špeciálne tvarovaný ocelový kryt (**Obr. 15**) zabraňuje násilnému vytlačeniu rezaného odpadu zo stroja.

Nahromadené odrezky za zariadením sa budú musieť pravidelne odstraňovať.

UPOZORNENIE: Niektoré odrezky môžu byť ostré alebo môžu pre obsluhu predstavovať nebezpečenstvo. Je potrebné, aby obsluha nosila vhodné OOP. Zozbierané odrezky zlikvidujte environmentálne zodpovedným spôsobom.

S355CPS & S380CPS

Špeciálne tvarovaný kryt zabraňuje tomu, aby sa vyrezaný odpad vylučoval zo stroja, odrezky padajú smerom nadol do zbernej misky. (**Obr. 16**)

Z dôvodu zachovania prevádzkovej bezpečnosti a účinnosti by sa nahromadené odrezky mali zo stroja odstrániť, keď je zberná nádoba na odrezky plná približne do 2/3.

Zásobník je umiestnený pod pilou a je prístupný zozadu. Ak ho chcete uvoľniť, otočte blokovaciu rukoväť o ¼ otáčky. Vysuňte podnos zo základne a zozbierané triesky zlikvidujte environmentálne zodpovedným spôsobom.

Pred opätovným použitím píly znova vložte zásobník na miesto.

UPOZORNENIE:

Vyčistite odrezky, iba ak je zariadenie odpojené od sieťového napájania.

Niektoré odrezky môžu byť ostré alebo môžu pre obsluhu predstavovať nebezpečenstvo. Môže byť potrebné, aby obsluha nosila vhodné OOP.

Zozbierané odrezky zlikvidujte environmentálne zodpovedným spôsobom.

NÁVOD NA OBSLUHU (PREDBEŽNÉ KONTROLNÉ OPATRENIA)

Poznámka: Pretože všetky prevádzkové prostredia sú jedinečné a rozmanité, spoločnosť Evolution Power Tools prináša nasledujúce všeobecné rady o bezpečných prevádzkových postupoch a postupoch, ktoré musí obsluha vziať do úvahy.

Tieto rady nemôžu pokryť všetky aspekty, pretože vývoj nemá žiadny vplyv na typ dielni alebo pracovných prostredí, v ktorých sa tieto stroje môžu používať.

Odporúčame, aby obsluha požiadala o radu príslušný orgán alebo osobu, ak si nie je istá akýmkoľvek aspektom používania týchto zariadení. Je dôležité, aby sa pred každým použitím stroja vykonali bežné bezpečnostné kontroly (pri každom použití).

UPOZORNENIE: Tieto bezpečnostné kontroly pred použitím by sa mali vykonať na zariadení odpojenom od sieťového napájania.

- Skontrolujte, či všetky bezpečnostné kryty správne fungujú a či sú všetky nastavovacie rukoväte / skrutky pevne dotiahnuté.
- Skontrolujte, či je kotúč bezpečne pripevnený a správne namontovaný. Skontrolujte tiež, či je to správny kotúč pre rezaný materiál.
- Skontrolujte bezpečnosť obrobku
- Skontrolujte integritu napájacieho kábla, jeho polohu a smerovanie

OOP

Obsluha by mala nosiť všetky príslušné osobné ochranné prostriedky (**OOP**), ktoré sú potrebné na splnenie úlohy, ktorá sa má uskutočniť - bezpečnostné okuliare, protiprachové masky, bezpečnostné topánky, atď.

PRÍPRAVA NA REZANIE

UPOZORNENIE: Neprečeňujte sa. Dbajte na dobrý postoj a rovnováhu. Postavte sa na jednu stranu, aby vaša tvár a telo boli mimo línie možného spätného nárazu. **UPOZORNENIE:** Rezanie v línii kotúča je hlavnou príčinou nehôd a nemali by sa oň pokúšať.

- Pred pripevnením obrobku na základňu by mala byť základňa stroja čistá a zbavená triesok, pilín, atď.
- Skontrolujte, či je zverák mechanizmu rýchleho uvoľnenia (ak je nainštalovaný) bezpečne a správne umiestnený.
- Uistite sa, že je obrobok pevne zaistený vo zveráku.

- Po ukončení rezu sa uistite, či sa odrezaný materiál môže voľne pohybovať do strany od kotúča.
- Uistite sa, že „odrezaný“ kus sa nemôže „zaseknúť“ v žiadnej inej časti stroja.
- Nepoužívajte tieto píly na rezanie malých kúskov.

Ak by rezaný kus mohol spôsobiť, že sa vaša ruka alebo prsty dostanú do 150 mm od píly, obrobok je príliš malý.

Uhly by mali byť upnuté v obrátenej polohe. Dodaný „V“ blok (**Obr. 17**) sa môže pripevniť na zverákovú čelusť, aby sa zabezpečil zvýšený upínací kontakt (najmä rúrkovitého) oblúka, uhla a niektorých obrobkov so štvorcovými alebo obdĺžnikovými prierezmi.

VYPNUTIE/ZAPNUTIE

Tieto modely sú vybavené bezpečnostným štartovacím spínačom bez západky.

NAŠTARTOVANIE MOTORA:

- Posuňte bezpečnostný zámok na ľavej strane spínača dolava (**Obr. 18**).
- Stlačte hlavný spúšťací spínač.

UPOZORNENIE: Nikdy neštartujte pílu, ak je rezná hrana čepele v kontakte s povrchom obrobku.

REZANIE

- Keď je rezná hlava v hornej polohe, zapnite motor a nechajte ho dosiahnuť plnú prevádzkovú rýchlosť.
- Rezaciu hlavu jemne spustite k materiálu a najprv použite mierny tlak, aby ste zabránili zaseknutiu čepele. Netlačte násilím. Nechajte pílový kotúč vykonať svoju prácu.
- Výkon rezania sa nezlepší použitím neprimeraného tlaku na stroj, čo môže viesť k zníženiu životnosti kotúča a motora.
- Znížte tlak, keď kotúč začína opúšťať materiál.

Po ukončení rezu vypnite zariadenie pomocou spínača ZAP / VYP.

- Umožnite reznej hlave vrátiť sa do jej hornej polohy.
- Ruky alebo obrobok zo zariadenia odstráňte až potom, čo sa motor úplne zastaví a stacionárny kotúč je zakrytý spodným krytom kotúča.

UPOZORNENIE: Tieto stroje sa nikdy nesmú používať na rezanie azbestu alebo akéhokoľvek materiálu, ktorý obsahuje azbest alebo je podozrivý, že obsahuje azbest. V prípade podozrenia na kontamináciu azbestom sa poraďte s príslušnými orgánmi a informujte ich a požiadajte o ďalšie pokyny.

ÚDRŽBA&ÚPRAVY

POZNÁMKA: Akákoľvek údržba sa musí vykonávať pri vypnutom zariadení, odpojenom od sieťového napájania.

- Pravidelne kontrolujte, či všetky bezpečnostné prvky a ochranné kryty, atď. fungujú správne.
- Všetky ložiská motora v tomto zariadení sú namazané po celú dobu životnosti. Nie je potrebné žiadne ďalšie mazanie.
- Na čistenie plastových častí zariadenia použite čistú, mierne navlhčenú látku. Nepoužívajte rozpúšťadlá alebo podobné výrobky, ktoré by mohli poškodiť plastové časti.
- Vzduchové prieduchy by sa mali čistiť iba pomocou stlačeného suchého vzduchu.

KONTROLA/VÝMENA UHLÍKOV

Nadmerné iskrenie môže naznačovať prítomnosť nečistôt v motore alebo opotrebované uhličky. Pred pokusom o kontrolu alebo výmenu uhličkov odpojte zariadenie od napájania.

Vymeňte oba uhličky, ak má zvyšný uhlík menej ako 6 mm alebo ak je pružina alebo drôt poškodený alebo spálený.

ODSTRÁNENIE UHLÍKOV:

- Odskrutkujte plastové kryty na zadnej strane motora. Budte opatrní, pretože su upevnené pružinou. **(Obr. 19)**
- Vytiahnite uhličky s pružinami.
- Ak je potrebné vymeniť uhličky, vymeňte ich a vráťte ich späť.

Použitý, ale servisovateľný uhlík je možné vymeniť, ale iba za predpokladu, že sa vráti do rovnakej polohy a vložia sa rovnakým spôsobom, ako boli vybraté zo zariadenia.

- Spustite nové uhličky bez zataženia po dobu približne 5 minút. Pomôže to ich lepšiemu usadeniu.

FLEXIBILNÝ POHYB REZACEJ HLAVY

Aby sa zabránilo kontaktu kotúča s akoukoľvek časťou kovovej základne stroja, je možné nastaviť rezaciu hlavu smerom nadol.

Znížte rezaciu hlavu a skontrolujte, či sa nôž nedotýka základne stroja.

Ak je potrebné upraviť dráhu rezacej hlavy smerom nadol:

- Uvoľnite poistnú maticu na dorazovej skrutke nadol. **(Obr. 20a)**
- Otočte nastavovaciu skrutku **(Obr. 20b)** smerom von (proti smeru hodinových ručičiek), aby ste znížili zdvíhaciu hlavu nadol.
- Otočte nastavovaciu skrutku dovnútra (v smere hodinových ručičiek), aby ste presunuli zdvíhaciu hlavu nadol.
- Po dosiahnutí želaného zdvihu reznej hlavy nadol utiahnite poistnú maticu nastavovacej skrutky.

OCHRANA ŽIV.PROSTREDIA

Odpadové elektrické výrobky sa nesmú likvidovať s domovým odpadom. Recyklujte, ak existujú adekvátne zariadenia.

Informácie o recyklácii vám poskytne miestny úrad alebo predajca.



ES - VYHLÁSENIE O ZHODE



Výrobca výrobku, na ktorý sa vzťahuje toto Vyhlásenie, je:

UK: Evolution Power Tools Ltd. Venture One, Longacre Close, Holbrook Industrial Estate, Sheffield, S20 3FR.

FR: Evolution Power Tools SAS. 61 Avenue Lafontaine, 33560, Carbon-Blanc, Bordeaux, Francúzsko.

Výrobca týmto vyhlasuje, že zariadenie podrobne uvedené v tomto vyhlásení spĺňa všetky príslušné ustanovenia Smernice o zariadeniach a iných príslušných smerníc, ako sú podrobne opísané nižšie. Výrobca ďalej vyhlasuje, že zariadenie, ako je podrobne uvedené v tomto vyhlásení, spĺňa príslušné ustanovenia základných požiadaviek na ochranu zdravia a bezpečnosti.

Smernice, na ktoré sa vzťahuje toto vyhlásenie, sú uvedené nižšie:

2006/42/EC. 2014/53/EU	2014/53/EU o strojových zariadeniach.
2004/108/EC	Smernica o elektromagnetickej kompatibilite.
2011/65/EU & 2015/863/EU.	Obmedzenie používania určitých nebezpečných látok v elektrických zariadeniach (RoHS).
2002/96/EC	Smernica o odpade z elektrických a elektronických zariadení (WEEE). v
doplnená	
2003/108/EC.	

A je v zhode s uplatniteľnými požiadavkami nasledujúcich dokumentov a noriem:

EN 62841-1: 2015 • EN 62841-3-10:2015 • EN ISO 12100: 2010 • EN 55014-1: 2017
EN 55014-2: 2015 • EN 61000-3-11: 2000

Informácie o produkte

Popis S355CPSL, S355CPS, S380CPS 355mm (14") STEEL CHOP SAWS Evolution Model č.:

S355CPS: UK 230V: 084-0001, UK 110V: 084-0002, EU 230V: 084-0003

Značka: EVOLUTION

Napätie: 110v, 220 - 240v ~ 50Hz

Vstup: 110v - 1800W, 220-240v - 2200W

Technická dokumentácia požadovaná na preukázanie faktu, že výrobok spĺňa požiadavky smernice, bola zostavená a je k dispozícii na nahliadnutie príslušným orgánom výkonu práva a overuje, či náš technický popis obsahuje vyššie uvedené dokumenty a či sú správnymi normami pre výrobok, ako je uvedené vyššie.

Meno a adresa držiteľa technickej dokumentácie.

Podpis:



Zodpovedný: Barry Bloomer - Supply Chain & Procurement Director

Dátum: 24/06/2019

UK: Evolution Power Tools Ltd. Venture One, Longacre Close, Holbrook Industrial Estate, Sheffield, S20 3FR.

FR: Evolution Power Tools SAS. 61 Avenue Lafontaine, 33560, Carbon-Blanc, Bordeaux, Francúzsko.



evOLUTION®

AUS

Total Tools (Importing) Pty Ltd
20 Thackray Road
Port Melbourne
Vic 3207

T: 03 9261 1900

FR

Evolution Power Tools SAS
61 Avenue Lafontaine
33560, Carbon-Blanc
Bordeaux

T: +33 (0)5 57 30 61 89

UK

Evolution Power Tools Ltd
Venture One, Longacre Close
Holbrook Industrial Estate
Sheffield, S20 3FR

T: +44 (0)114 251 1022

USA

Evolution Power Tools LLC
8363 Research Drive
Davenport, IA
52806

T: 866-EVO-TOOL (TOLL FREE)

SK +421 (0)2 62 31 09 20